

# Dell Precision M4600/M6600 모바일 워크스 테이션

## 설치 및 기능 정보

### 경고 정보

⚠ 경고: 경고는 재산상의 피해나 심각한 부상 또는 사망을 유발할 수 있는 위험이 있음을 알려줍니다.

### M4600 — 전면부 및 후면부 모양



그림 1. 전면부 모양

- |                  |                    |
|------------------|--------------------|
| 1. 디스플레이 래치(2 개) | 5. 디스플레이           |
| 2. 마이크(2 개)      | 6. 스피커(2 개)        |
| 3. 카메라           | 7. 전원 버튼           |
| 4. 카메라 LED       | 8. DisplayPort 커넥터 |

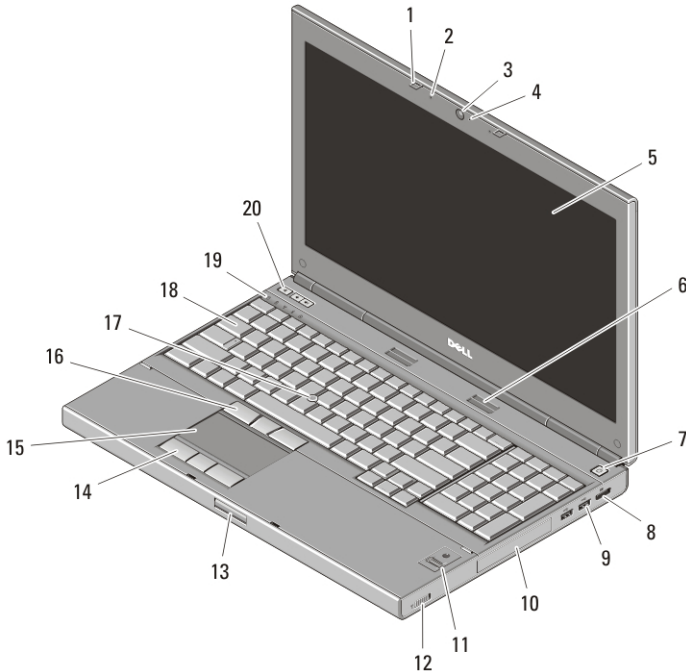

OG37TVA00

Regulatory Model: P13F, P10E  
Regulatory Type: P13F001, P10E001  
January 2011

- 9. USB 3.0 커넥터(2 개)
- 10. 하드 드라이브
- 11. 지문 판독기(옵션)
- 12. 무선 스위치
- 13. 디스플레이 래치 분리 버튼
- 14. 터치패드 버튼(3 개)

- 15. 터치패드
- 16. 트랙스틱 버튼(3 개)
- 17. 트랙스틱
- 18. 키보드
- 19. 장치 상태 표시등
- 20. 볼륨 조절 버튼



그림 2. 후면부 모양

- 1. 냉각 통풍구
- 2. VGA 커넥터
- 3. 네트워크 커넥터
- 4. eSATA/USB 2.0 커넥터
- 5. HDMI 커넥터
- 6. 전원 커넥터
- 7. 보안 케이블 슬롯
- 8. USB 2.0 커넥터(2 개)
- 9. IEEE 1394 포트(4 핀)
- 10. 마이크 커넥터
- 11. 헤드폰 커넥터
- 12. 배터리 상태 표시등
- 13. 전원 표시등
- 14. 8-in-1 카드 판독기 슬롯
- 15. 광학 드라이브 이젝트 버튼
- 16. 광학 드라이브
- 17. 스마트 카드 판독기 슬롯
- 18. ExpressCard 슬롯

## M6600 — 전면부 및 후면부 모양

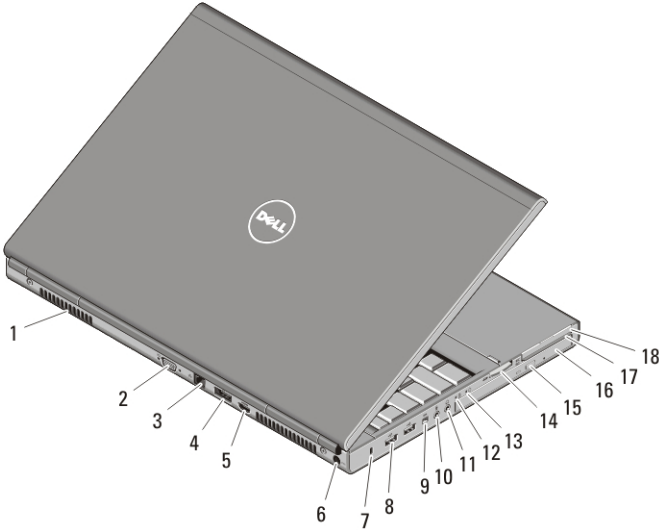

그림 3. 전면부 모양

- |                     |                    |
|---------------------|--------------------|
| 1. 디스플레이 래치(2 개)    | 11. 지문 판독기(옵션)     |
| 2. 마이크(2 개)         | 12. 무선 스위치         |
| 3. 카메라              | 13. 디스플레이 래치 분리 버튼 |
| 4. 카메라 LED          | 14. 터치패드 버튼(3 개)   |
| 5. 디스플레이            | 15. 터치패드           |
| 6. 스피커(2 개)         | 16. 트랙스틱 버튼(3 개)   |
| 7. 전원 버튼            | 17. 트랙스틱           |
| 8. DisplayPort 커넥터  | 18. 키보드            |
| 9. USB 3.0 커넥터(2 개) | 19. 장치 상태 표시등      |
| 10. 하드 드라이브         | 20. 볼륨 조절 버튼       |

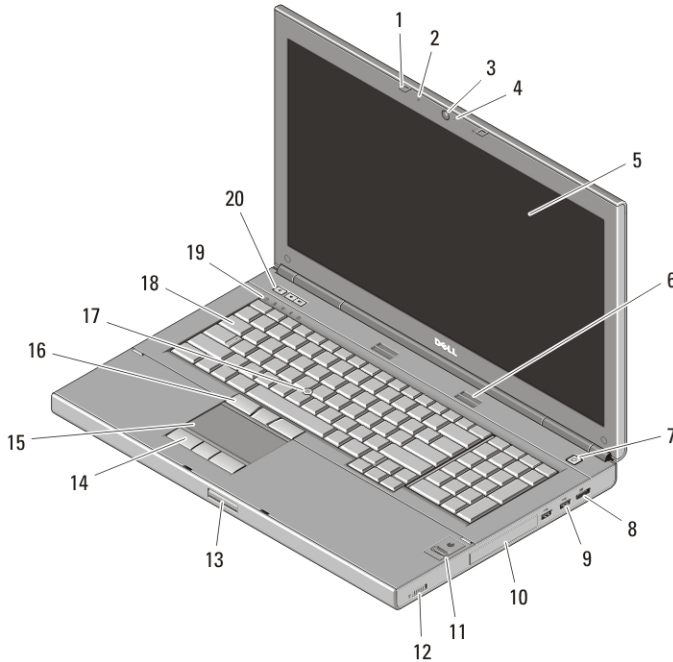

그림 4. 후면부 모양

- |                             |                      |
|-----------------------------|----------------------|
| 1. 통풍구                      | 10. 마이크 커넥터          |
| 2. 네트워크 커넥터                 | 11. 헤드폰 커넥터          |
| 3. VGA 커넥터                  | 12. 배터리 상태 표시등       |
| 4. HDMI 커넥터                 | 13. 전원 표시등           |
| 5. eSATA/USB 2.0 커넥터        | 14. 8-in-1 카드 판독기 슬롯 |
| 6. 전원 커넥터                   | 15. 광학 드라이브 이젝트 버튼   |
| 7. 보안 케이블 슬롯                | 16. 광학 드라이브          |
| 8. USB 2.0 커넥터(2 개)         | 17. 스마트 카드 판독기 슬롯    |
| 9. IEEE 1394 포트(6 핀, 전원 공급) | 18. ExpressCard 슬롯   |

#### 빠른 설치

**⚠ 경고:** 이 항목의 절차를 시작하기 전에 컴퓨터와 함께 제공된 안전 정보를 읽어봅니다. 자세한 모범 사례 정보는 [www.dell.com/regulatory\\_compliance](http://www.dell.com/regulatory_compliance) 를 참조하십시오.

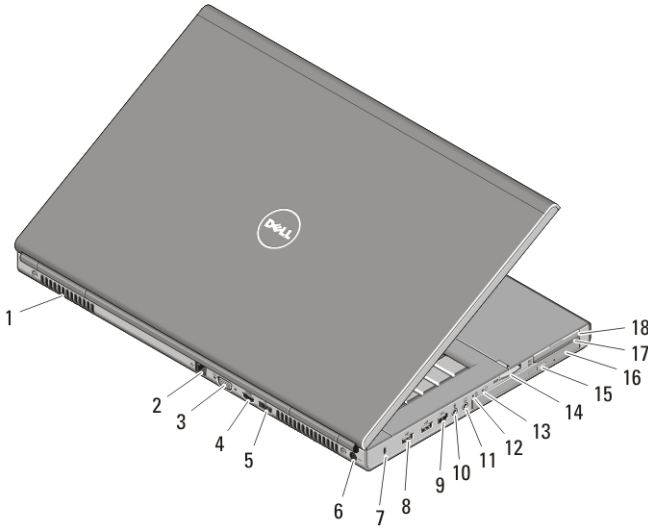
**⚠ 경고:** AC 어댑터는 전원 콘센트를 사용하는 곳이면 세계 어디에서나 사용할 수 있습니다. 그러나 전원 커넥터 및 전원 스트립은 국가/지역마다 다릅니다. 호환되지 않는 케이블을 사용하거나 부적합한 케이블을 파워 스트립이나 전원 콘센트에 연결하면, 화재가 발생하거나 장치가 손상될 수 있습니다.

**⚠ 주의:** 컴퓨터에서 AC 어댑터 케이블을 분리할 때, 케이블을 잡지 말고 커넥터를 잡으십시오. 그런 다음 케이블이 손상되지 않도록 조심스럽게 단단히 잡아당기십시오. AC 어댑터 케이블을 감을 때는 케이블이 손상되지 않도록 AC 어댑터의 커넥터 각도에 맞춥니다.



**노트:** 주문하지 않은 경우 일부 장치는 포함되지 않을 수도 있습니다.

1. AC 어댑터를 컴퓨터에 있는 AC 어댑터 커넥터와 전원 콘센트에 연결하십시오.

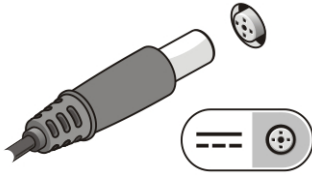

**그림 5. AC 어댑터**

2. 네트워크 케이블을 연결합니다(옵션).

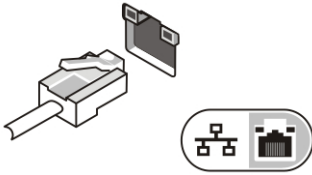

**그림 6. 네트워크 커넥터**

3. 마우스 또는 키보드와 같은 USB 장치를 연결합니다(옵션).

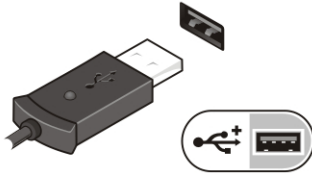

**그림 7. USB 커넥터**

4. 1394 하드 드라이브와 같은 IEEE 1394 장치를 연결합니다(옵션).



그림 8. M4600 에 1394 커넥터 연결



그림 9. M6600 에 1394 커넥터 연결

5. 컴퓨터 디스플레이를 열고 전원 버튼을 눌러 컴퓨터를 켜십시오.

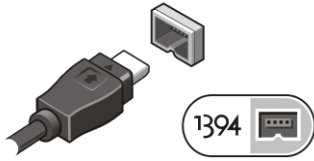

그림 10. 전원 버튼

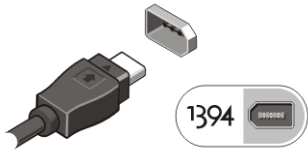
**노트:** 카드를 설치하거나, 컴퓨터를 도킹 장치나 프린터와 같은 기타 외부 장치에 연결하기 전에 적어도 한번은 컴퓨터를 켜다가 끄도록 권합니다.

## 사양

**노트:** 제품은 지역에 따라 다를 수 있습니다. 다음은 현지 법률에 따라 컴퓨터와 함께 제공되어야 하는 사양입니다. 컴퓨터 구성에 대한 자세한 내용은 [시작](#) → [도움말 및 지원](#)을 클릭하고 컴퓨터에 대한 정보를 확인할 수 있는 옵션을 선택하십시오.

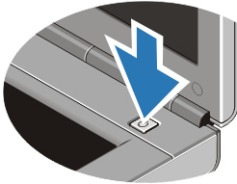
---

### 시스템 정보

---

칩셋

모바일 인텔 QM67 익스프레스 칩셋

프로세서

- 인텔 코어 i5 및 i7 듀얼 코어
- 인텔 코어 i7 쿼드 익스트림
- 인텔 코어 i7 쿼드 코어

---

## 비디오

---

비디오 종류	독립형
데이터 버스	내장형 비디오
비디오 컨트롤러 및 메모리	
M4600	<ul style="list-style-type: none"><li>• AMD FirePro M5950 Mobility Pro 그래픽(1 GB GDDR5)</li><li>• NVIDIA Quadro 1000M(2 GB GDDR3)</li><li>• NVIDIA Quadro 2000M(2 GB GDDR3)</li></ul>
M6600	<ul style="list-style-type: none"><li>• AMD FirePro M8900 Mobility Pro 그래픽(2 GB GDDR5)</li><li>• NVIDIA Quadro 3000M(2 GB GDDR5)</li><li>• NVIDIA Quadro 4000M(2 GB GDDR5)</li><li>• NVIDIA Quadro 5010M(4GB GDDR5)</li></ul>

---

## 메모리

---

메모리 커넥터	
인텔 코어 i5 및 i7 듀얼 코어 프로세서	DIMM 슬롯 2 개
인텔 코어 i7 쿼드 코어 및 i7 쿼드 익스트림 프로세서	DIMM 슬롯 4 개
메모리 용량	1 GB, 2 GB, 4 GB, 8 GB
메모리 종류	DDR3 1333 MHz 및 1600 MHz(빠른 UI)
최소 메모리	2 GB
최대 메모리	
인텔 코어 i5 및 i7 듀얼 코어 프로세서	16 GB
인텔 코어 i7 쿼드 코어 및 i7 쿼드 익스트림 프로세서	32 GB

---

## 배터리

---

종류	리튬 이온
크기(6 셀/9 셀/9 셀 긴 수명(LCL)):	

---

## 배터리

---



**노트:** Dell Precision M6600 모바일 스테이션은 9 셀 배터리만 지원합니다.

깊이	80 mm(3.14 인치)
높이	190 mm(7.48 인치)
너비	20 mm(0.78 인치)
무게	365 g(0.8 파운드) (6 셀) 500 g(1.1 파운드) (9 셀 / 9 셀 LCL)
전압	11.10 V
온도 범위:	
작동 시	0 °C ~ 35 °C(32 °F ~ 95 °F)
비작동 시	-40 °C ~ 65 °C(-40 °F ~ 149 °F)
코인 셀 배터리	3 V CR2032 리튬 이온 셀

---

AC 어댑터	M4600	M6600
입력 전압	100 VAC ~ 240 VAC	100 VAC ~ 240 VAC
입력 전류(최대)	2.50 A	3.50 A
입력 주파수	50 Hz ~ 60 Hz	50 Hz ~ 60 Hz
출력 전원	180 W	240 W
출력 전류	9.23 A	12.30 A
정격 출력 전압	19.50 VDC	19.50 VDC
크기:	180 W	240 W
높이	30 mm(1.18 인치)	25.4 mm(1 인치)
너비	155 mm(6.1 인치)	200 mm(7.87 인치)
깊이	76 mm(2.99 인치)	100 mm(3.93 인치)
온도 범위:		
작동 시	0 °C ~ 40 °C(32 °F ~ 104 °F)	



AC 어댑터	M4600	M6600
비작동 시	-40 °C ~ 65 °C(-40 °F ~ 149 °F)	

### 비접촉식 스마트 카드

지원되는 스마트 카드 및 기술	ISO14443A — 160 kbps, 212 kbps, 424 kbps, 848 kbps
	ISO14443B — 160 kbps, 212 kbps, 424 kbps, 848 kbps
	ISO15693
	HID iClass
	FIPS201
	NXP Desfire

물리적 사양	M4600	M6600
높이	36.5 mm(1.44 인치)	37.2 mm(1.46 인치)
너비	376 mm(14.8 인치)	416.7 mm(16.41 인치)
깊이	256 mm(10.08 인치)	270.6 mm(10.65 인치)
무게(최대)	2.87 kg(6.33 파운드 - 6 셀 배터리 및 에어베이 포함)	3.42 kg(7.53 파운드 - 6 셀 배터리 및 에어베이 포함)

### 환경적 특성

온도:

작동 시	0 °C ~ 35 °C(32 °F ~ 95 °F)
보관 시	-40 °C ~ 65 °C(-40 °F ~ 149 °F)

상대 습도(최대):

작동 시	10 % ~ 90 %(비응축)
보관 시	5 % ~ 95 %(비응축)

공기 오염 수준

ISA-S71.04-1985 의 규정에 따른 G2 이하

고도(최대):

작동 시	-15.2 m ~ 3048 m(-50 피트 ~ 10,000 피트)
------	--------------------------------------

---

## 환경적 특성

---

비작동 시

-15.2 m ~ 10,668 m(-50 피트 ~ 35,000 피트)

### 추가 정보 및 리소스 찾기

다음 사항에 대한 자세한 정보는 컴퓨터와 함께 제공된 안전 및 규정 문서를 참조하거나 Regulatory Compliance(규정 준수) 웹 사이트([www.dell.com/regulatory\\_compliance](http://www.dell.com/regulatory_compliance))를 참조하십시오.

- 안전 모범 사례
- 정규 인증서
- 인체 공학적

다음 사항에 대한 자세한 정보는 [www.dell.com](http://www.dell.com) 을 참조하십시오.

- 보증
- 약관 및 조건(미국만 해당)
- 최종 사용자 사용권 계약

이 발행물에 수록된 정보는 사전 통보 없이 변경될 수 있습니다.

© 2010 Dell Inc. 저작권 본사 소유.

Dell Inc.의 서면 승인 없이 어떠한 방식으로든 본 자료를 무단 복제하는 행위는 엄격히 금지됩니다.

본 설명서에서 사용된 상표: Dell™, DELL 로고, Dell Precision™, Precision ON™, ExpressCharge™, Latitude™, Latitude ON™, OptiPlex™, Vostro™ 및 Wi-Fi Catcher™는 Dell Inc.의 상표입니다. Intel®, Pentium®, Xeon®, Core™, Atom™, Centrino® 및 Celeron®은 미국 및 기타 국가에서 Intel Corporation 의 등록 상표 또는 상표입니다. AMD®는 Advanced Micro Devices, Inc.의 등록 상표이고 AMD Opteron™, AMD Phenom™, AMD Sempron™, AMD Athlon™, ATI Radeon™ 및 ATI FirePro™는 Advanced Micro Devices, Inc.의 상표입니다. Microsoft®, Windows®, MS-DOS®, Windows Vista®, Windows Vista 시작 버튼 및 Office Outlook®은 미국 및/또는 기타 국가에서 Microsoft Corporation 의 상표 또는 등록 상표입니다. Blu-ray Disc™는 Blu-ray Disc Association(BDA)이 소유한 상표이고 디스크 및 플레이어에 대한 사용 허가를 보유하고 있습니다. Bluetooth® 마크는 Bluetooth® SIG, Inc.가 소유한 등록 상표로 사용권 계약에 따라 Dell Inc.에서 사용됩니다. Wi-Fi®는 Wireless Ethernet Compatibility Alliance, Inc.의 등록 상표입니다.

본 발행물에서 특정 회사의 표시나 제품 이름을 지칭하기 위해 기타 상표나 상호를 사용할 수도 있습니다. Dell Inc.는 자사가 소유하고 있는 것 이외의 타사 소유 상표 및 상표명에 대한 어떠한 소유권도 갖고 있지 않습니다.